



Przed przystąpieniem do eksploatacji należy dokładnie zapoznać się z niniejszą instrukcją i zachować ją na przyszłość.

Dziękujemy za wybór wielofunkcyjnej frytkownicy Mi Smart Air Fryer (3,5 l). Produkt ten jest przeznaczony wyłącznie do użytku domowego.

Ilustracje produktu, akcesoriów i interfejsu użytkownika przedstawione w niniejszej instrukcji obsługi służą jedynie jako odniesienie. Rzeczywisty produkt i funkcje mogą różnić się od przedstawionych w związku z ulepszeniami produktu.

Instrukcje dotyczące bezpieczeństwa

- To urządzenie może być używane przez dzieci w wieku powyżej 8 lat oraz osoby o ograniczonych zdolnościach ruchowych, postrzegania lub umysłowych lub osoby niemające doświadczenia lub znajomości sprzętu, chyba że odbywa się to pod nadzorem lub zgodnie z instrukcją użytkowania sprzętu w bezpieczny sposób i ze zrozumieniem występujących zagrożeń. Dzieci nie powinny bawić się urządzeniem. Czyszczenie i konserwacja mogą być przeprowadzane przez dzieci w wieku powyżej 8 lat tylko wtedy, gdy odbywa się to pod nadzorem.
- Urządzenie i przewód należy trzymać poza zasięgiem dzieci w wieku poniżej 8 lat.
- Wyłącznie do użytku domowego.
- Jeśli przewód zasilania jest uszkodzony, musi zostać wymieniony przez producenta, jego autoryzowanego agenta lub wykwalifikowaną osobę w celu uniknięcia zagrożenia.
- Podczas pracy urządzenia temperatura osiągalnych powierzchni może być wysoka.
- Powierzchnie mogą nagrzać się podczas użytkowania.
- Urządzenia nie są przeznaczone do obsługi za pomocą zewnętrznego czasomierza ani oddzielnego systemu zdalnego sterowania.
- Nie zatykaj wlotów i wylotów powietrza w wielofunkcyjnej frytkownicy ani odpowietrzników rozpraszania ciepła podczas korzystania z produktu – w przeciwnym razie może dojść do zakłócenia normalnego procesu rozpraszania ciepła.
- Nie modyfikuj wewnętrznego okablowania wielofunkcyjnej frytkownicy.
- Nie używaj węgla ani innych podobnych źródeł gorąca do podgrzewania kosza, płyty do smażenia lub grilla.
- Nie umieszczaj kosza na innych źródłach gorąca, takich jak kuchenka indukcyjna czy gazowa.
- Nie podłączaj przewodu zasilania do gniazdka ani nie odłączaj go mokrymi rękami, bo może to spowodować porażenie prądem.
- Nie używaj przewodu zasilania z poluzowanymi złączkami lub słabym stykiem.
- Unikaj przesuwania się przewodu zasilania poprzez ostre przedmioty, aby uniknąć uszkodzenia go.
- Nie używaj wielofunkcyjnej frytkownicy do przechowywania przedmiotów, zwłaszcza łatwopalnych, wybuchowych lub korozyjnych.
- Nie uciskaj nadmiernie, nie zginaj ani nie wykręcaj przewodu zasilania, ani też nie umieszczaj na nim ciężkich przedmiotów – w przeciwnym razie może dojść do odsonięcia lub przerwania rdzenia.
- Jeśli wielofunkcyjna frytkownica nie działa prawidłowo lub wystąpi usterka, natychmiast przestań jej używać i odłącz od źródła zasilania.
- Wielofunkcyjnej frytkownicy nie można uruchomić bez umieszczenia kosza na swoim miejscu.
- Aby uniknąć poparzeń, nie pozwalaj dzieciom zbliżać się do wielofunkcyjnej frytkownicy podczas lub po korzystaniu z niej.
- Nie pozwalaj dzieciom bawić się plastikową torebką z opakowania, aby uniknąć uduszenia.
- Nie używaj plastikowych przyborów ani materiałów do owijania, które mogą się stopić lub zatruci żywność / wpłynąć na jej stan podczas gotowania.
- Aby uniknąć uszkodzeń lub wadliwego działania, nie upuszczaj wielofunkcyjnej frytkownicy ani nie uderzaj w nią twardymi przedmiotami.
- Aby uniknąć porażenia prądem lub urazu ciała, nie wsadź szpilek, drutów ani innych przedmiotów do otworów wielofunkcyjnej frytkownicy.
- Nie używaj akcesoriów innych niż zalecane przez producenta.
- Podczas obsługi należy zachować odległość co najmniej 30 cm między wylotami powietrza a innymi urządzeniami.
- Podczas obsługi wielofunkcyjnej frytkownicy nie poruszaj ani nie potrząsaj nią.
- Aby uniknąć zagrożeń, nie umieszczaj żadnych ciał obcych w wyłączniku bezpieczeństwa.
- Umieszczając wielofunkcyjną frytkownicę w szafce kuchennej itp., upewnij się, że jest ona dobrze wietrzona.
- Przed przystąpieniem do czyszczenia lub naprawy wielofunkcyjnej frytkownicy, upewnij się, że jest odłączona od prądu.
- Aby uniknąć uszkodzenia produktu lub wypadków, produkt należy umieścić na równej, odpornej na ciepło powierzchni.
- Upewnij się, że silikonowe części wielofunkcyjnej frytkownicy nie stykają się z etanolem lub roztworem zawierającym ponad 50% alkoholu.
- Aby uniknąć porażenia prądem lub innych zagrożeń, upewnij się, że gniazdko elektryczne, do którego podłączona jest wielofunkcyjna frytkownica, jest dobrze uziemione.



Niniejszym firma Ningbo Careline Electric Appliance Co., Ltd. oświadcza, że urządzenie radiowe typu Wielofunkcyjna frytkownica MAF02 jest zgodne z dyrektywą 2014/53/UE. Pełny tekst deklaracji zgodności UE jest dostępny na następującej stronie internetowej: <http://www.mi.com/global/service/support/declaration.html>
Szczegółową elektroniczną instrukcję obsługi można znaleźć na stronie www.mi.com/global/service/userguide

Przegląd produktu

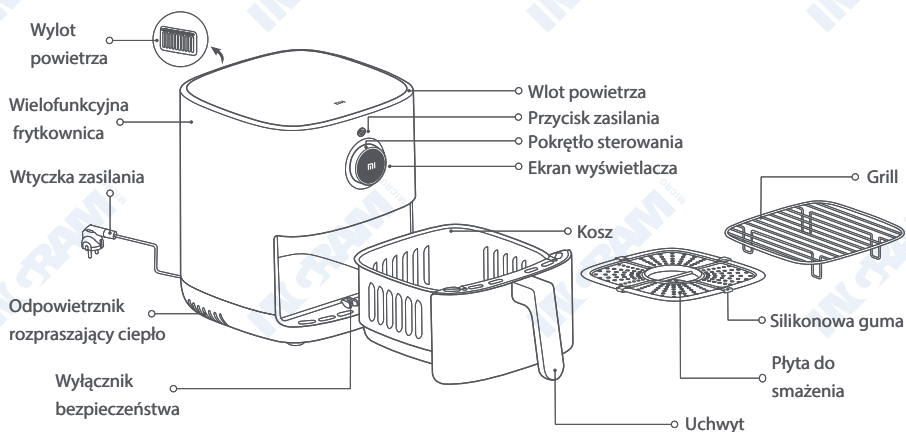

Uwagi: 1. Silikonowa guma wykorzystywana w wielofunkcyjnej frytkownicy wykonana jest z materiałów dopuszczonych do kontaktu z żywnością, odpornych na wysoką temperaturę, które zapobiegają zdrapaniu warstwy kosza przez krawędzie płyty do smażenia i zwiększają stabilność tej płyty. Nie usuwaj silikonowej gumy z płyty do smażenia.

2. Za małe składniki nie są odpowiednie do wykorzystania na grillu. Upewnij się, że składniki nie wypadają przez szpary w grillu.

Pokrętko sterowania:



Użytkowanie

Podłącz przewód zasilania i naciśnij przycisk zasilania, aby włączyć wielofunkcyjną frytkownicę.

Uwaga: Naciśnij przycisk zasilania, aby włączyć wielofunkcyjną frytkownicę po raz pierwszy, wyświetli się komunikat „Włącz Wi-Fi”. Jeśli nie przystąpisz do obsługi przez 30 sekund lub wybierzesz opcję „Nie”, Wi-Fi zostanie wyłączone, a jeśli wybierzesz „Tak”, wskaźnik Wi-Fi zamiga i włączy się Wi-Fi.

1. Włączanie

- Podłącz przewód zasilania i naciśnij przycisk zasilania, aby włączyć wielofunkcyjną frytkownicę.

2. Wyłączanie

- Naciśnij przycisk zasilania, aby wyłączyć wielofunkcyjną frytkownicę bez względu na to, w jakim znajduje się stanie.



3. Konfiguracja Wi-Fi





1. Resetowanie Wi-Fi:

Naciśnij pokrętkę sterowania, aby przejść do funkcji „Resetuj Wi-Fi” na ekranie Wi-Fi, a następnie naciśnij pokrętkę sterowania, aby wybrać „Tak” i zresetować Wi-Fi albo przekręć pokrętkę sterowania, aby wybrać „Nie” i opuścić funkcję resetu Wi-Fi.

2. Włączanie/wyłączanie Wi-Fi:

Naciśnij pokrętkę sterowania, aby przejść do funkcji „Włącz/wyłącz Wi-Fi” na ekranie Wi-Fi, a następnie naciśnij pokrętkę sterowania, aby wybrać „Tak” i włączyć lub wyłączyć Wi-Fi albo przekręć pokrętkę sterowania, aby wybrać „Nie” i opuścić zmianę.

Wskaźnik statusu Wi-Fi

			
Oczekiwanie na połączenie...	Ponowne łączenie po rozłączeniu...	Podłączono pomyślnie	Aktualizowanie...
Wskaźnik Wi-Fi miga powoli	Wskaźnik Wi-Fi miga szybko	Wskaźnik Wi-Fi świeci się stale	Wskaźnik Wi-Fi miga dwa razy

Uwaga: Jeśli przez 30 minut nie można się połączyć z Wi-Fi, wskaźnik Wi-Fi wyłączy się.

4. Łączenie z aplikacją Mi Home/Xiaomi Home

Ten produkt obsługuje aplikację Mi Home/Xiaomi Home*. Używaj aplikacji Mi Home/Xiaomi Home do sterowania urządzeniem i obsługi innych inteligentnych urządzeń domowych.



- Zeskanuj kod QR, aby pobrać i zainstalować aplikację. Jeśli aplikacja jest już zainstalowana, nastąpi przekierowanie do strony konfiguracji połączenia. Aby pobrać i zainstalować aplikację, możesz też wyszukać nazwę „Mi Home/Xiaomi Home” w sklepie z aplikacjami. Otwórz aplikację Mi Home/Xiaomi Home, naciśnij przycisk „+” w górnym prawym rogu ekranu i wykonaj polecenia, aby dodać urządzenie.

Uwaga: Aby poprawić jakość doświadczenia Użytkownika, oprogramowanie układowe urządzenia i interfejs aplikacji Mi Home/Xiaomi Home będą aktualizowane od czasu do czasu, więc jeśli Twoje doświadczenie podczas korzystania z interfejsu nie zgadza się z twierdzeniami zawartymi w tej instrukcji, zapoznaj się z rzeczywistym produktem.

Użytkowanie

Przygotowanie

Składniki można marynować i spróbować przed gotowaniem.



Rozpoczęcie programu gotowania.

1. Umieść wielofunkcyjną frytkownicę na stabilnej, równej powierzchni i upewnij się, że wokół niej cyrkuluje powietrze.

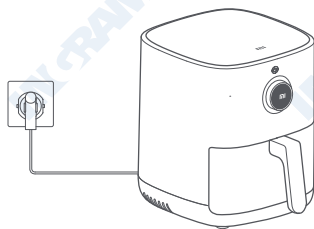

2. Umieść płytę do smażenia w koszu i dodaj składniki jeden po drugim. Jeśli jest więcej składników, użyj grilla, aby ułożyć je w dwóch warstwach.

Uwaga: Układanie składników jeden na drugim bez korzystania z grilla wpłynie na proces gotowania.

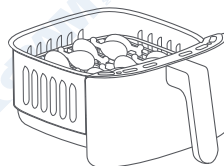

Pojedyncza warstwa

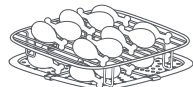

Podwójna warstwa

3. Po całkowitym umieszczeniu kosza w wielofunkcyjnej frytkownicy naciśnij przycisk zasilania, aby ją włączyć, i przekręć pokrętkę sterowania, aby dobrać menu do odpowiadającego programu gotowania, a następnie naciśnij pokrętkę sterowania, aby potwierdzić. Następnie naciśnij pokrętkę sterowania, aby wybrać liczbę składników (połowa garnka/pełny garnek lub pojedyncza/podwójna warstwa); na koniec naciśnij pokrętkę sterowania, aby potwierdzić i rozpocząć gotowanie.

Uwagi:

1. Czas gotowania i temperaturę można wyregulować, przekręcając pokrętkę sterowania podczas gotowania.
2. Po przekręceniu pokrętki sterowania w celu wyregulowania czasu gotowania lub temperatury należy nacisnąć pokrętkę sterowania w celu potwierdzenia; w przeciwnym razie po pięciu sekundach gotowanie będzie odbywać się dalej przy początkowym czasie i temperaturze.

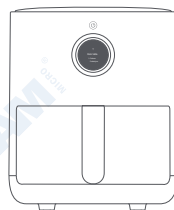

4. Niektóre składniki należy odwrócić w czasie gotowania; postępuj zgodnie z instrukcją wielofunkcyjnej frytkownicy i wyciągnij kosz, aby odwrócić składniki, a następnie umieść go całkowicie w wielofunkcyjnej frytkownicy i naciśnij pokrętkę sterowania, aby kontynuować gotowanie.

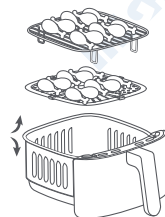
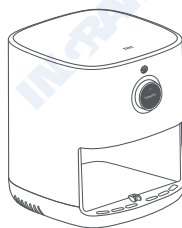

5. Wielofunkcyjna frytkownica zadźwięczy, a na wyświetlaczu pojawi się komunikat „Gotowanie zakończone”, co oznaczać będzie, że program gotowania zakończył się. Ostrożnie wyjmij kosz i użyj zacisków, aby wyjąć jedzenie.

Przeostrożenie: Po zakończeniu gotowania kosz jest bardzo gorący; więc nie dotykaj go, aby uniknąć poparzeń.

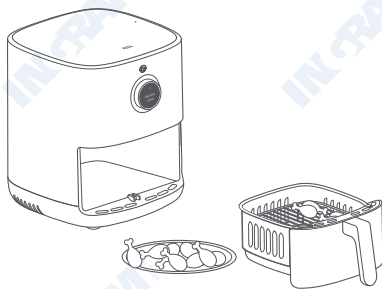

Inne operacje

1. Ustawienia języka

- Włącz wielofunkcyjną frytkownicę, przejdź do ustawień i naciśnij pokrętkę sterowania, aby przejść do ekranu wyboru języka.
- Przekręć pokrętkę sterowania na wybrany język i naciśnij, aby potwierdzić.



2. Tryb ręczny

- W trybie gotowości przekręć pokrętkę sterowania i wybierz tryb ręczny; naciśnij, aby ustawić temperaturę i obróć, aby wyregulować pożądaną temperaturę gotowania. Następnie naciśnij, aby ustawić czas i przekręć, aby wyregulować go zgodnie z preferowanym czasem gotowania. Naciśnij, aby rozpocząć wyżej ustawiony program.



3. Wyciągnij kosz i obróć jedzenie

- Jeśli czas gotowania wynosi ponad 8 minut (oprócz ciasta i suszonych owoców), wielofunkcyjna frytkownica przypomni o konieczności obrócenia jedzenia lub potrząśnięcia nim. Na ekranie wyświetlacza zamiga komunikat „Potrząśnij jedzenie” i trzykrotnie rozlegnie się dźwięk. Wyciągnij kosz, obróć jedzenie lub potrząśnij nim, a następnie całkowicie włóż kosz z powrotem do wielofunkcyjnej frytkownicy.



4. Planowanie gotowanie

- W trybie gotowości przekręć pokrętkę sterowania i wybierz funkcję planowania, ustaw czas ukończenia, program gotowania, temperaturę i czas gotowania, a następnie naciśnij pokrętkę sterowania, aby potwierdzić i rozpocząć zaprogramowany program gotowania.
- W chwili gdy zaplanowany czas dobiegnie końca, wielofunkcyjna frytkownica zakończy zaprogramowany program gotowania.

Uwaga: Przedstawiony tutaj zaplanowany czas jest zaplanowanym czasem zakończenia, np. sześć godzin, co oznacza, że gotowanie zakończy się za sześć godzin; zaplanowany czas nie może być krótszy niż czas gotowania.



5. Wstrzymaj

- Naciśnij pokrętkę sterowania podczas gotowania, aby wstrzymać program gotowania.
- Naciśnij pokrętkę sterowania w trybie wstrzymania, aby kontynuować program gotowania.

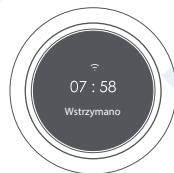

6. Operacja zatrzymania

- Naciśnij i przytrzymaj pokrętkę sterowania przez 0,5 sekundy; ekran wyświetlacza umożliwi potwierdzenie anulowania bieżącego programu gotowania. Przekręć pokrętkę sterowania i wybierz „Tak” lub „Nie”. Po anulowaniu urządzenie przejdzie w tryb gotowości.



Wskazówki dotyczące konserwacji

- Tylko odpowiednio przeszkoleni, wykwalifikowani technicy powinni przystępować do naprawy wielofunkcyjnej frytkownicy.
- Inne osoby nie powinny naprawiać wielofunkcyjnej frytkownicy bez pozwolenia – w przeciwnym razie grozi to poważnymi konsekwencjami.
- Jeśli wielofunkcyjna frytkownica nie działa normalnie, przed skontaktowaniem się z działem obsługi klienta zapoznaj się z sekcją „Rozwiązywanie problemów”.
- Jeśli problemu nie da się rozwiązać, wyjmij przewód zasilania z gniazdka i odłącz go, a następnie skontaktuj się z działem posprzedażowym.

Czyszczenie i konserwacja

Przed przystąpieniem do czyszczenia i konserwacji wielofunkcyjnej frytkownicy odłącz przewód zasilania od gniazdka, a przed przystąpieniem do obsługi poczekaj, aż się ostudzi do temperatury pokojowej lub bezpiecznej. Przed przystąpieniem do czyszczenia wnętrza wielofunkcyjnej frytkownicy wyjmij kosz.

1. Powierzchnia wielofunkcyjnej frytkownicy:

Powierzchnię wielofunkcyjnej frytkownicy można przetrzeć suchą, miękką szmatką lub gąbką zwilżoną w neutralnym środku czyszczącym.

2. Wnętrze:

Aby usunąć plamy z wnętrza wielofunkcyjnej frytkownicy, należy nałożyć na powierzchnie odpowiednią ilość środka czyszczącego rozpuszczonego w gorącej wodzie i poczekać około 10 minut, a następnie ztrzeć jego resztki za pomocą miękkiej gąbki zwilżonej wodą.

3. Kosz:

Wyczyść wielofunkcyjną frytkownicę po każdym użyciu. Kosz wielofunkcyjnej frytkownicy jest powlekany, więc nie używaj żadnego stalowego drewna lub innych ściernych materiałów czyszczących do czyszczenia, ponieważ mogą one uszkodzić powłokę.

4. Płyta do smażenia/Grill:

Aby je wyczyścić, można użyć miękkiej, bawełnianej szmatki lub gąbki zwilżonej w neutralnym środku czyszczącym, a następnie zmoczyć wodą, aby usunąć resztki tego środka.

Uwaga: Kosz, płytę do smażenia i grill można rozdzielić i umieścić w zmywarce, ale wielofunkcyjnej frytkownicy nie można myć w wodzie ani w zmywarce.

Przestrogi związane z czyszczeniem

1. Po użyciu wielofunkcyjnej frytkownicy odłącz wtyczkę zasilania na czas i nie umieszczaj jej blisko ognia ani nie zanurzaj w wodzie. Nie umieszczaj wtyczki zasilania bezpośrednio na wielofunkcyjnej frytkownicy, aby zapobiec zarysowaniu powierzchni.
2. Czyszczenie i konserwację należy wykonywać wyłącznie po ochłodzeniu się wielofunkcyjnej frytkownicy.
3. Nie stosuj korozyjnych lub ściernych materiałów ani środków czyszczących.

Uwaga: Regularne czyszczenie i konserwacja wielofunkcyjnej frytkownicy wydłużą jej okres eksploatacyjny.

Rozwiązywanie problemów

Problem	Prawdopodobne przyczyny	Rozwiązania
Wielofunkcyjna frytkownica nie działa.	Wielofunkcyjna frytkownica nie jest podłączona do zasilania.	Podłącz przewód zasilania do uziemionego gniazdka elektrycznego.
	Kosz nie jest umieszczony na swoim miejscu.	Wyciągnij kosz i wepchnij go ponownie na swoje miejsce.
Wyświetlacz OLED pokazuje E1.	Obwód czujnika zepsuł się.	Skontaktuj się z serwisem posprzedażowym.
Wyświetlacz OLED pokazuje E2.	W czujniku wystąpiło zwarcie.	Skontaktuj się z serwisem posprzedażowym.
Wentylator nie obraca się.	Skrzydło wentylatora jest zablokowane.	Skontaktuj się z serwisem posprzedażowym.
	Silnik uległ uszkodzeniu lub obwód innych części składowych zepsuł się.	Skontaktuj się z serwisem posprzedażowym.
Pojawił się biały dym.	Gotowanie tłustych składników.	Podczas smażenia składników zawierających większe ilości tłuszczu pojawia się dużo dymu i jest to zupełnie normalne.
	Wielofunkcyjna frytkownica nadal zawiera resztki tłuszczu po poprzednim programie gotowania.	Wyczyść wielofunkcyjną frytkownicę po każdym programie gotowania.
Kosza nie można włożyć gładko do wielofunkcyjnej frytkownicy.	W koszu znajduje się zbyt wiele składników.	Składniki w koszu nie mogą przekroczyć maksymalnego oznaczenia.
	Kosz nie jest włożony prawidłowo.	Włóż kosz prawidłowo.
Funkcja planowania nie działa, jak powinna.	Zaplanowany czas jest za krótki.	Zaplanowany czas jest krótszy niż czas gotowania.
	Zaplanowany czas nie został zapisany.	Zaplanowany czas został zapisany i wykonany po naciśnięciu pokrętki sterowania.
Nie można połączyć Wi-Fi.	Sprawdź, czy aplikacja Mi Home/Xiaomi Home jest zaktualizowana.	Zaktualizuj aplikację Mi Home/Xiaomi Home do najnowszej wersji.
	Sprawdź, czy sygnał Wi-Fi jest wystarczająco silny.	Przejdź do miejsca, w którym sygnał jest wystarczająco silny.
Nie można połączyć wielofunkcyjnej frytkownicy.	Sprawdź, czy Wi-Fi działa normalnie.	Sprawdź, czy Wi-Fi jest połączone normalnie lub zresetuj Wi-Fi, aby połączyć się ponownie.

Schemat elektryczny

- 1 Wyświetlacz OLED
- 2 Wylłącznik bezpieczeństwa
- 3 Panel sterowania
- 4 Silnik o wysokiej prędkości
- 5 Bezpiecznik

- 6 Silnik o niskiej prędkości
- 7 Element grzewczy
- 8 Płyta zasilania
- 9 Bezpiecznik

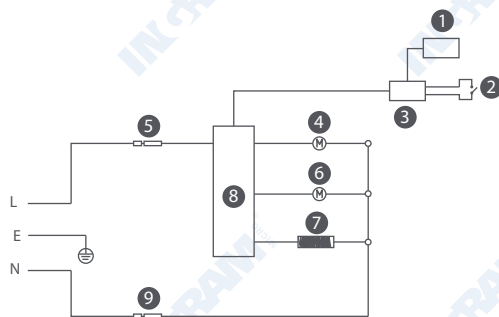

Dane techniczne

Nazwa: Wielofunkcyjna frytkownica	Pojemność znamionowa: 3,5 l	Kolor: Biały
Model: MAF02	Częstotliwość znamionowa: 50-60 Hz	Masa netto: 3,9 kg
Moc znamionowa: 1500 W	Napięcie znamionowe: 220-240 V~	Masa brutto: 5,2 kg
Maksymalna moc wyjściowa: < 20 dBm	Wymiary opakowania: 370 × 295 × 345 mm	
Temperatura eksploatacji: od -10°C do 40°C	Częstotliwość robocza: 2412-2472 MHz	
Łączność bezprzewodowa: Wi-Fi IEEE 802.11 b/g/n 2,4 GHz		

W normalnych warunkach użytkowania to urządzenie powinno znajdować się w odległości 20 cm od anteny i ciała użytkownika.



Wszystkie produkty oznaczone tym symbolem są uznane za odpady sprzętu elektrycznego i elektronicznego (WEEE zgodnie z Dyrektywą 2012/19/UE) i nie mogą być wyrzucane po zakończeniu okresu użytkowania wraz z innymi odpadami. W celu ochrony zdrowia ludzi oraz środowiska naturalnego należy przekazać zużyty sprzęt do wyznaczonego punktu utylizacji wyznaczonego przez instytucje rządowe lub lokalne. Prawidłowe usunięcie zużytego produktu pomaga w zapobieganiu potencjalnym negatywnym skutkom oddziaływania na środowisko naturalne i zdrowie ludzi. Więcej informacji można uzyskać w urzędzie lokalnym lub od instalatora.

Wyprodukowano dla: Xiaomi Communications Co., Ltd.
Producent: Ningbo Careline Electric Appliance Co., Ltd.
Adres: 558#, Wei'er Road, Andong Industrial Zone, Andong Town,
Cixi, Ningbo, Zhejiang, Chiny
Więcej informacji: www.mi.com

Wersja podręcznika użytkownika: V 2.0